

Tekniska anvisningar för fjädergångjärn

Öppningsriktning för fjädergångjärn beroende på fjädertyp:

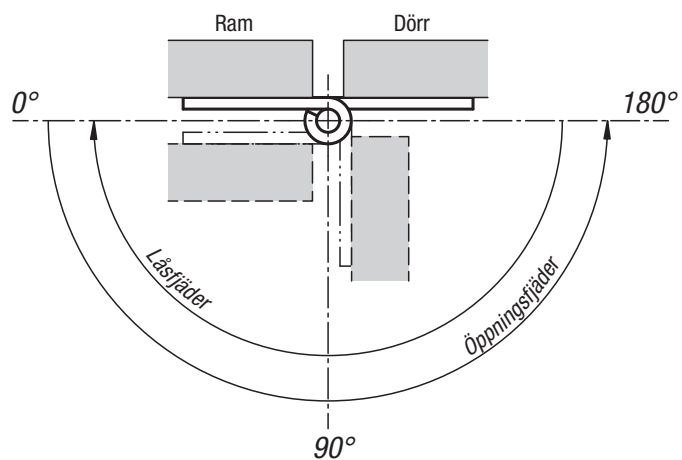

Utveckling av vridmomentet på fjädergångjärnet beroende på vinkelposition:

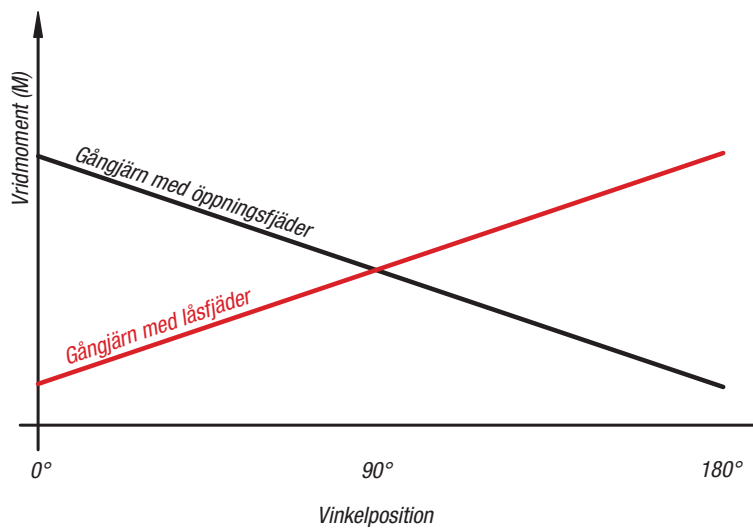

M: Gångjärnets vridning i olika positioner.

M(0°): Vridmoment vid parallellt utriktade vingar.

M(90°): Vridmoment på 90° utriktade vingar.

M(180°): Vridmoment på 180° utriktade vingar.

Tekniska anvisningar för fjädergångjärn

Gångjärn med låsfjäder

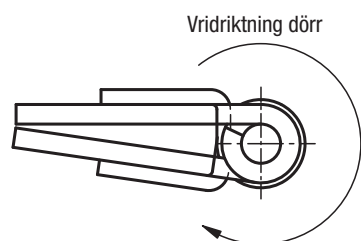

Gångjärn med öppningsfjäder

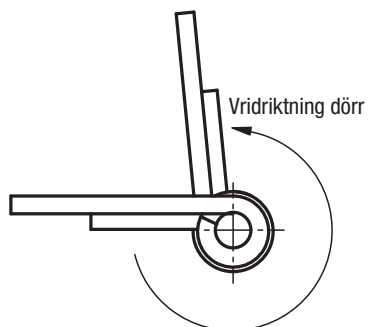

Montering och öppningsriktning:

upsatt montering:

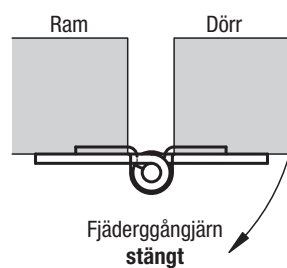

nedsänkt montering:

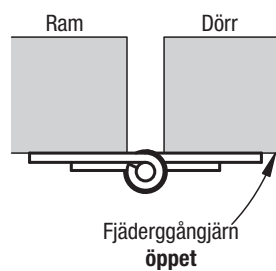
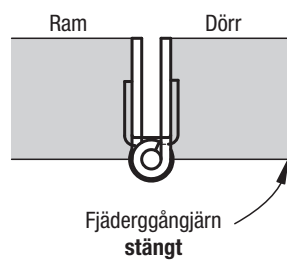
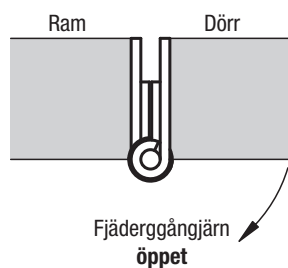

Pilen indikerar rotationsriktning av gångjärnet under påverkan av fjädern.